

UDI009

UŽIVATELSKÝ MANUÁL

Poznámka

- ▲ Produkt je vhodný pro uživatele starší 14 let.
- ▲ Udržujte si odstup od lodního šroubu.
- ▲ Přečtěte si pozorně „důležité informace a bezpečnostní pokyny“.
<https://udirc.com/disclaimer-and-safety-instructions>



Recyklace baterie Li-Po

Lithium-polymerové akumulátory nevyhazujte do domácího odpadu. Prosím kontaktujte vaši lokální odpadovou společnost, dodavatele vašeho modelu nebo nejbližší centrum recyklace lithium-polymerových akumulátorů.



Důležitá poznámka

Produkty naší společnosti neustále zdokonalujeme, design a specifikace se mohou měnit bez upozornění. Veškeré informace v tomto manuálu byly zkontrolovány, aby byly co nej přesnější. V případě chyb tisku si naše společnost vyhrazuje správnou interpretaci.

Příprava před vyplutím

Příprava člunu

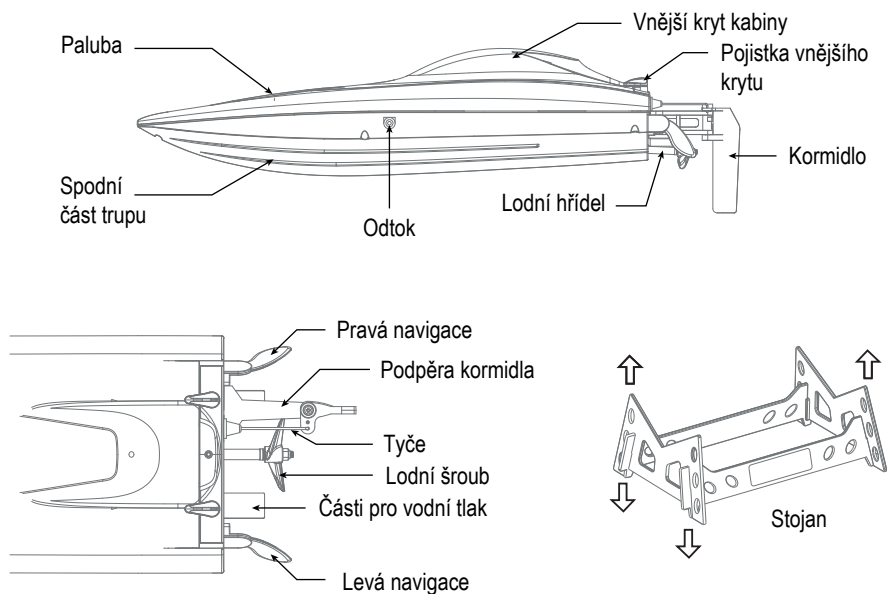

Nabití baterie

Nabití baterie je z počátku nedostačující. Musí být plně nabitá před použitím.

Připojte nabíjecí pouzdro k nabíjecímu vstupnímu portu lodní baterie a poté připojte USB výstupní porty. Zelené světýlko při nabíjení bliká a při plném nabití konstantně svítí. Při nabíjení by baterie neměla být umístěna do trupu člunu a před nabíjením musí vychladnout.

Vstupní port baterie



▲ Prosim vyzužijete k nabíjení nabíjecí pouzdro a ujistěte se, že je správně připojené.

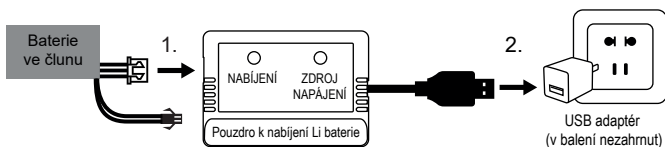

Instalace baterie do člunu

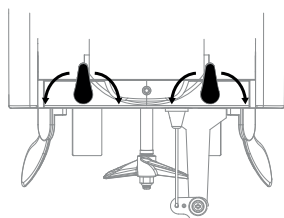

1. Otočte doleva či doprava k odjištění vnějšího krytu.

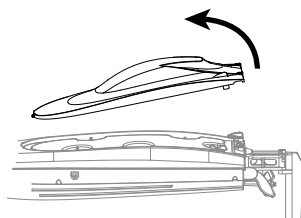

2. Otevřete vnější kryt.

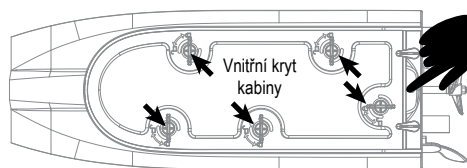

3. Na značení vnitřního krytu ho odemkněte a vyjměte směrem nahoru vnitřní kryt.

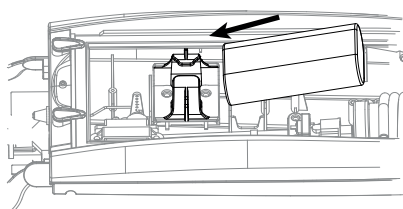
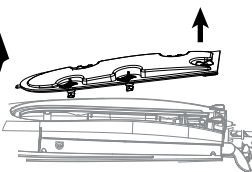

4. Vložte Li-po akumulátor do prostoru na baterii. Část napájení baterie dejte na stranu trupu, zatlačte baterii na své místo.

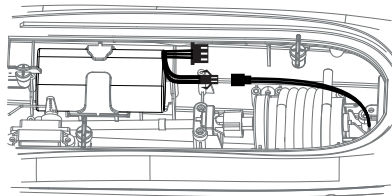

5. Správně připojte vstupní port z trupu lodi k výstupnímu portu lodního akumulátoru.

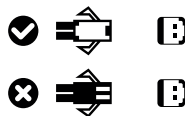

Výstupní port baterie

Vstupní port lodi

6. Vraťte vnitřní a vnější kryty kabiny a vše pevně uzamkněte.

Přípevnění předního krytu

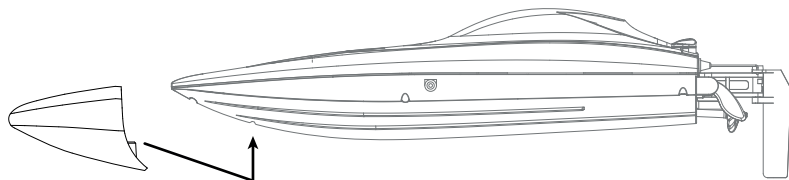

Srovnejte přední kryt se spodním otvorem lodi a připevněte ji na správné místo.

Příprava ovladače

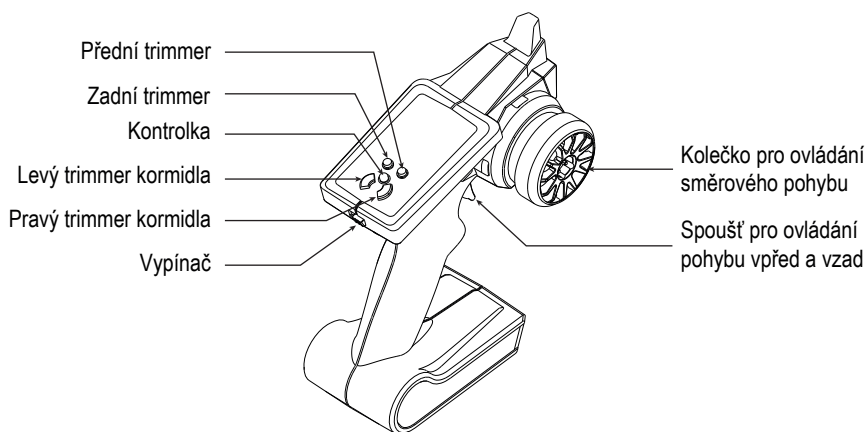

Vložení baterie do ovladače

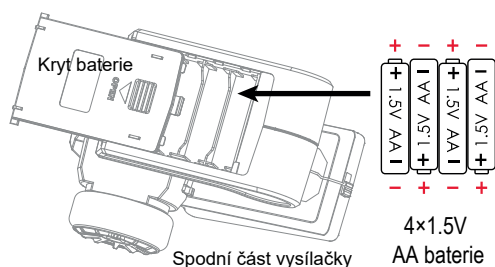

Otevřete kryt baterie na ovladači a umístěte nabitě baterie stejného typu dle značení elektrod +- jako je značeno na bateriích. (baterie nejsou zahrnuty v balení)

Ovládání člunu

Připojení ovladače k člunu

Párování pomocí frekvence

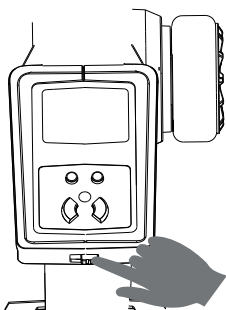

Ujistěte se, že jsou spoušť i kolečko ovladače nastavené v normální pozici.

1. Zapněte ovladač, uslyšíte zvuk, kontrolka zabliká a přejdete tak k párování.
2. Po vložení lodní baterie a jejím zapnutí, utáhněte kryty.
3. Pusťte loď do vody, z ovladače uslyšíte dvakrát zvuk a kontrolka bude zářivě svítit – to znamená, že párování bylo úspěšné.

Doporučujeme se před ovládáním na dlouho vzdálenost seznámit s pokyny ovládání.

Ovládání člunu

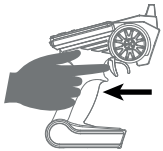

Pohyb dopředu
Přitáhněte k sobě spoušť ovladače.
Člun se pohybuje dopředu.

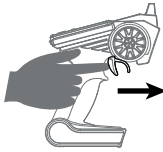

Pohyb dozadu
Zatlačte spoušť na ovladači dopředu.
Člun se pohybuje dozadu.

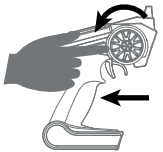

Zatáčení doleva
Zatáhněte dozadu spoušť ovladače
a otočte kolečkem proti směru hodinových
ručiček – člun zatočí doleva.

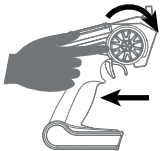
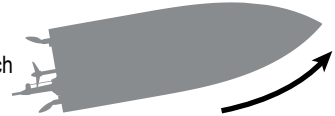

Zatáčení doprava
Zatáhněte dozadu spoušť ovladače
a otočte kolečkem po směru hodinových
ručiček – člun zatočí doprava.

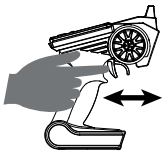
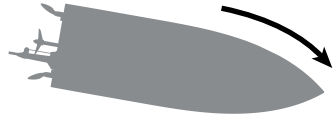

Srovnání člunu
Pokud se člun převrhne, zahýbejte
spoušť ovladače dopředu a dozadu
a znovu dozadu. Člun se vrátí do
normálního stavu. Funkce proti převrácení
se automaticky vypne při nízkém nabití člunu.

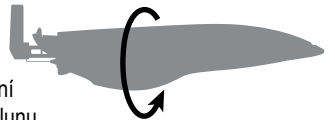

Trimmer

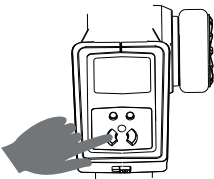

Levý trimmer kormidla
Pokud se loď posouvá doprava, stiskněte
levý trimmer kormidla na ovladači a člun
automaticky opraví směr kormidla. Popluje rovně.

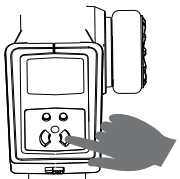
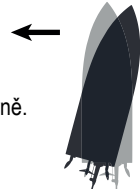

Pravý trimmer kormidla
Pokud se loď posouvá doleva, stiskněte
pravý trimmer kormidla na ovladači a člun
automaticky opraví směr kormidla.
Popluje rovně.

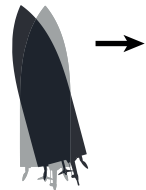

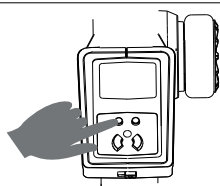

Zadní trimmer

Pokud člun pluje dopředu, přestože je spoušť uprostřed, stiskněte opakovaně zadní trimmer, dokud se loď nepřestane pohybovat dopředu.

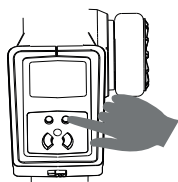

Přední trimmer

Pokud člun pluje dozadu, přestože je spoušť uprostřed, stiskněte opakovaně přední trimmer, dokud se loď nepřestane pohybovat dozadu.



Upozornění na vybitou baterii

Člun: Při nízkém stavu baterie člunu začne ovladač konstantně pípat, aby připomněl uživateli co nejdřívější přivedení člunu nazpět. Při nízkém nabití se rychlost člunu sníží na poloviční rychlost a automaticky se vypne funkce proti převrácení.

Ovladač: Při nízkém stavu baterie ovladače začne ovladač konstantně pípat, aby připomněl uživateli co nejdřívější přivedení člunu nazpět a výměnu baterií.

Upozornění při vzdálenosti mimo dosah

Když se loď blíží k maximální vzdálenosti dosahu dálkového ovládání, ovladač začne pípat, aby uživatel člun vedl okamžitě jiným směrem.

Ochrana člunu mimo vodu

Člun funguje správně pouze ve vodě. Mimo vodní hladinu člun vypněte, čímž předejdete poškození a chráníte tak svůj člun.

Chladicí systém

Motor si udržuje svou nízkou teplotu proudící vodou. Při plutí proudí voda trubkou kolem motoru, což motor chladí.

Výměna částí

Výměna lodního šroubu

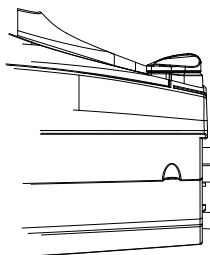

Odstranění:

Odšroubujte matici a sejměte lodní šroub.

Přípevnění:

Vložte lodní šroub a utáhněte matici.

2.



1. Odšroubujte



→ Sejměte

1. Zapínejte nejprve ovladač a poté člun; Vypínejte nejprve člun a poté ovladač.
2. Ujistěte se, že připojení mezi baterií a motorem je pevné. Vibrace mohou způsobit špatné připojení terminálů.
3. Nesprávné zacházení může poškodit člun, jeho trup či lodní šroub.
4. Je zakázáno plout ve vodě, kde se nacházejí lidé, a vyhýbejte se slané či rozmanité vodě.
5. Po hraní je nutné vyjmout baterii, aby kabina zůstala suchá a čistá.

Řešení potíží

Č.	Problém	Příčina problému	Řešení
1	Kontrolka na ovladači je vypnutá.	1. Vybitá baterie.	1. Vyměňte baterie v ovladači.
		2. Je nesprávné pořadí pozitivních a negativních pólů na bateriích.	2. Vložte baterie správně podle uživatelského manuálu.
		3. Špatný kontakt.	3. Očistěte místo kontaktu baterie.
2	Párování lodě s ovladačem selhalo	1. Je vypnutá kontrolka ovladače.	1. Výše uvedené kroky 1.2.3.
		2. Poblíž se nachází rušící signál.	2. Restartujte člun a zapněte ovladač.
		3. Nesprávné zacházení.	3. Zacházejte s člunem krok za krokem dle uživatelského manuálu.
		4. Elektrický komponent je poškozený častými nárazy.	4. Zakupte náhradní díly od lokálního prodejce a nahraďte poškozené části.
3	Člunu chybí pohon, nepluje.	1. Vážně poškozený lodní šroub.	1. Vyměňte lodní šroub.
		2. Nesprávné připevnění lodního šroubu.	2. Připevněte lodní šroub podle uživatelského manuálu.
		3. Nízký stav baterie.	3. Dobijte baterii dle instrukcí.
		4. Baterie je prošlá nebo ve stavu ochrany výboje.	4. Zakupte novou baterii od lokálního prodejce a vyměňte ji.
		5. Špatný kontakt.	5. Odpojte baterii a opětovně ji připojte.
4	Člun se naklání na jednu stranu.	1. Zatáčecí navigační části nejsou vertikálně.	1. Zkalibrujte podle instrukcí zatáčecí navigační části.
		2. Kormidlo není vertikálně.	2. Zkalibrujte kormidlo dle instrukcí.
		3. Odpadávají zatáčecí navigační části.	3. Vyměňte zatáčecí části dle instrukcí.

Poznámka FCC

Vybavení bylo testováno a odpovídá limitům třídy B digitálního zařízení dle části 15 FCC pravidel. Tyto omezení jsou navržena, aby bránila škodlivým zásahům do rezidenční instalace. Toto vybavení generuje a využívá frekvence rádiové energie a při nesprávném užívání může rušit rádiové komunikace. Nicméně nelze vyvrátit, že se toto v určitých situacích nestane. Pokud zařízení způsobí rušení rádiovému nebo televiznímu přijímači, lze to rozpoznat zapnutím a vypnutím zařízení, uživatel by měl situaci řešit jedním nebo více z následujících kroků:

- Změňte směr nebo přesuňte anténu.
- Zvětšete vzdálenost mezi zařízením a přijímačem.
- Připojte zařízení do zásuvky na jiném elektrickém okruhu, než je připojený přijímač.

VAROVÁNÍ: Změny nebo úpravy, které nebyly doporučeny osobou odpovědnou za možné důsledky by mohly zrušit uživatelskou autoritu k řízení zařízení.

Zařízení může generovat nebo využívat frekvenci rádiové energie. Změny nebo úpravy zařízení ho mohou porušit – pokud se nejedná o změny schválené v tomto manuálu. Úpravy, které nejsou schváleny výrobcem mohou narušit uživatelskou autoritu k řízení zařízení.

Toto zařízení je v souladu s Částí 15 FCC Pravidel. Provoz podléhá následujícím dvou podmínkám:

- (1) Zařízení nezpůsobí škodlivé rušení.
- (2) Zařízení přijme jakýkoliv zásah včetně zásahů, které by mohly způsobit nechtěný provoz.

Vyjádření FCC o ozáření

Zařízení splňuje obecné požadavky ohledně ozařování.

Zařízení lze využívat přenosně bez jakéhokoliv omezení.

VAROVÁNÍ

Varování: Produkt by měl být používán pouze dospělými a dětmi nad 14 let.

Děti pod 14 let mohou produkt používat s dohledem dospělého.



NEBEZPEČÍ!

Doporučeno pro děti od 14 let.



Distributor:

ConQuest entertainment a.s.

Kolbenova 962/27d

198 00, Praha 9

tel: 284 000 111

info@toy.cz

www.toy.cz

Model: UDI009

VYROBENO V ČINĚ